

# KOOPLAST

plastové profily

hliníkové  
**OUTDOOR**  
rolety





# OUTDOOR ROLETY

*KOMPLETNÍ ROLETOVÝ SYSTÉM NA MÍRU  
VČETNĚ VYVAŽOVACÍ MECHANIKY  
NEBO ELEKTRICKÉHO POHONU*

- odolné hliníkové lamely v šířce 41 mm s výplní z PUR pěny
- praktické navíjení do horního boxu zajistí jednoduchou montáž
- snadné ovládání díky kompenzační (balanční) pružině nebo elektrickému pohonu
- zakázková výroba na míru podle individuálních požadavků
- široká škála dekorů, nenáročná údržba
- lze je použít v interiéru i exteriéru
- jsou vhodné i pro speciální a atypické projekty

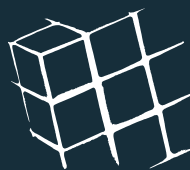

nabízíme  
Vám více ...

- vzhledem k použitým materiálům jsou celohliníkové rolety vhodné zejména pro technické, komerční i průmyslové prostory, kdy není možné použít klasickou nábytkovou roletu
- díky velkému výběru dekorů lze roletu přizpůsobit jakémukoli interiéru



*Příklad využití: garáže, dílny, učebny,  
technické místnosti a prostory, koupelny, toalety, ...*

# V EXTERIÉRU

# OUTDOOR ROLETY

- použité materiály jsou vhodné i do venkovního prostředí
- rolety nerezaví a zvládnou jakékoli povětrnostní podmínky, jsou tvarově stálé a pevné



*Příklad využití: venkovní kuchyně, posezení, výklenky, ...*

- ideální volba pro projekty, které mají specifické požadavky na funkčnost, montáž nebo atypické provedení



*Příklad využití: speciální kontejnery, vozíky ...*

# SPECIÁLNÍ

# OUTDOOR ROLETY

- díky vyvažovací mechanice nebo elektropohonu jsou vhodné i pro nadlimitní rozměry (šířka až 2,8m, výška do 4,2m)
- nabízíme individuální přístup a zkušenosti při realizaci atypických projektů

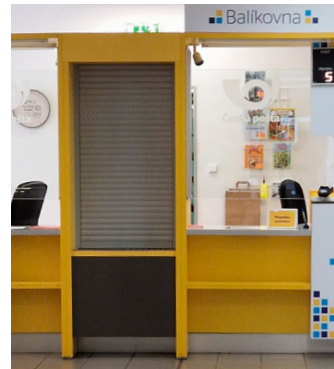

*Příklad využití: výdejní okénka, speciální kontejnery, ...*

# PŘEHLED SYSTÉMU

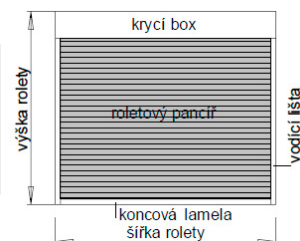

## ROLETOVÝ PANCÍŘ

*odolné hliníkové lamely s výplní z PUR pěny, oboustranně drážkované*

- Maximální výška rolety: 4210 mm
- Maximální plocha rolety: 6,5 m<sup>2</sup>
- Maximální šířka rolety: 2800 mm
- Váha rolety: 2,7 kg/m<sup>2</sup>
- 2 typy lamel:

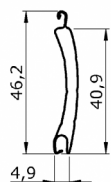

### BEZ PERFORACE

- pro rolety s kompenzační pružinou



### S PERFORACÍ

- pro rolety s elektropohonem (perforace v zámčích lamel, otvory jsou viditelné pouze při pohybu rolety)

## KONCOVÁ LIŠTA

*z extrudovaného hliníku, součástí těsnící guma a boční zarážky*

- Při variantě s kompenzační pružinou je součástí koncové lišty **rozpěrný zámek a zafrézované oboustranné úchytky** (pouze v dekorech bílá, stříbrná a tm. hnědá)
- na objednání lze zvolit jiný typ úchytek, např. externí hliníkové madlo (ve stejných dekorech jako roletový pancíř)

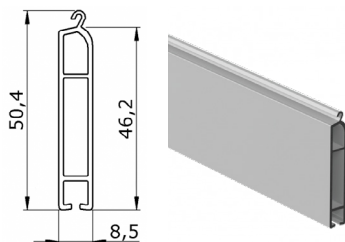

POHLEDOVÁ ČÁST ZÁMKU A ÚCHYTEK



NEPOHLEDOVÁ ČÁST ZÁMKU A ÚCHYTEK



*z extrudovaného hliníku, součástí těsnící  
a protiprachové kartáčky*

## VODICÍ PROFILY

- 2 způsoby montáže:

**vedení vložené** (montáž do otvoru) – vodící lišty jsou předvrtané na užší straně profilu, rolety jsou vloženy do otvoru

**vedení naložené** (montáž před otvorem) – vodící lišty jsou předvrtané na širší straně profilu, rolety jsou naloženy před otvorem

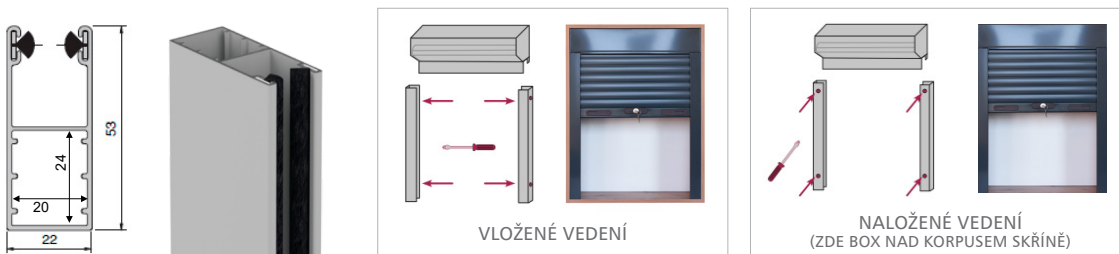

*snadné ovládání díky kompenzační  
pružině nebo elektropohonu*

## OVLÁDÁNÍ

- 2 varianty navíjení:

**kompenzační (balanční) pružina** (minimální šířka rolety 720 mm)

- manuální ovládání rolety pomocí pružiny umístěné v hřídeli navíjecího mechanismu
- pro tuto variantu je koncová lišta opatřena zafrézovanými úchytkami a rozpěrným zámkem (je možné změnit)

- **elektropohon** (minimální šířka rolety 425 mm)

- motorické ovládání rolety pomocí trubkového motoru umístěného v hřídeli navíjecího mechanismu
- na výběr dodání s dálkovým ovládáním nebo vypínačem
- pro tuto variantu je koncová lišta bez úchytek a bez zámku
- za příplatek lze dokoupit záložní zdroj pro případ výpadku proudu



## KRYCÍ BOX

praktické navíjení do horního boxu zajistí okamžitou a jednoduchou montáž

- box je samonosný, uchycuje se přes čepy do vodičích lišt

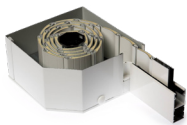

VELIKOST  
KRYCÍHO  
BOXU:

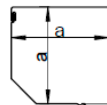

velikost boxu (a)	max. výška rolety vč. boxu / mm	
	při použití pružiny	při použití motoru
125	700	530
137	1390	1190
150	2050	1890
165	2500	2380
180	3360	3160
205	4020	3770

- 2 varianty orientace boxu:

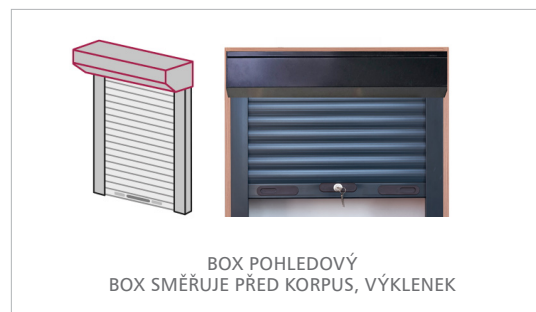

## DEKORY

standardní dekory,  
provedení polesek 70 %



- za příplatek je možné lakovat na libovolný dekor RAL

# 6 KROKŮ

# K PŘÍPRAVĚ CENOVÉ NABÍDKY

- 1 Typ systému vedení
- 2 Ovládání
- 3 Orientace boxu
- 4 Dekor
- 5 Uzamykání
- 6 Zadání vnitřních rozměrů

Vyzkoušejte



- na základě zasláné poptávky Vám vypracujeme cenovou nabídku

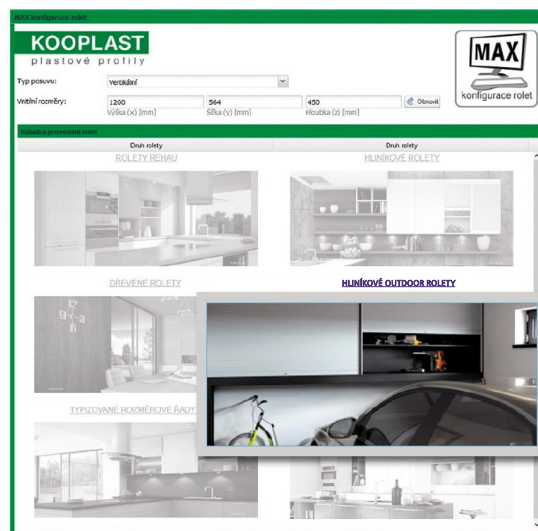

# MONTÁŽ

*dodání na přesný rozměr,  
jednoduchá montáž i ovládání*

- kompenzační pružina i elektropohon jsou nastaveny podle parametrů rolety, není nutné žádné dodatečné nastavení
- box je samonosný, přes čepy (trny) se pouze zasune do vodicích lišt, které se následně přišroubují

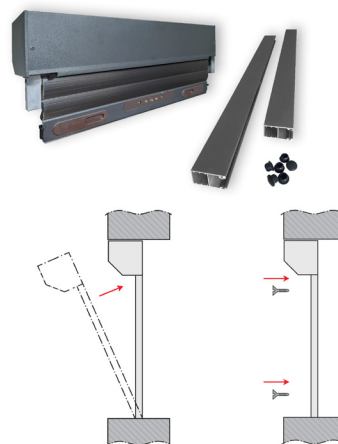

# OBCHODNÍ PORADCI a EXPEDICE v jednotlivých regionech ČR

<b>1</b>	<b>Petr Toman</b>	<b>+420 734 447 630</b>	<b>toman@kooplast.cz</b>
	Martina Prudká	+420 515 550 533 +420 734 447 633	prudka@kooplast.cz
<b>2</b>	<b>Jiří Masný</b>	<b>+420 777 639 761</b>	<b>masny@kooplast.cz</b>
	Ing. Lenka Kotuličová	+420 515 550 531 +420 736 539 993	kotulicova@kooplast.cz
<b>3</b>	<b>Jiří Kropáček</b>	<b>+420 734 447 632</b>	<b>kropacek@kooplast.cz</b>
	Ing. Romana Přichystalová	+420 515 550 536 +420 734 447 631	prichystalova@kooplast.cz
<b>4</b>	<b>Ivan Juříček</b>	<b>+420 734 443 896</b>	<b>juricek@kooplast.cz</b>
	Ing. Lenka Kotuličová	+420 515 550 531 +420 736 539 993	kotulicova@kooplast.cz

